

Přehled	2
Technické údaje	3
Nastavení přístroje	5
Obsluha	8
Jak používat adaptéry a držák na stěnu	11
Kódy zpráv	13
Kontrola přesnosti	14
Údržba	18
Bezpečnostní pokyny	19
Volitelné příslušenství	23

Makita SK106D/SK106GD je samonivelační multifunkční laser. Spojuje výhodu křížového laseru a bodového laseru v jediném nástroji. Jedná se o spolehlivý přesný laser pro jakýkoli druh úkolů, jako je nivelace, instalace, přenos a nastavení správných úhlů.

Při práci vám pomáhá dvěma křížovými svítlými a vodorovnými čarami a pěti body (čtyři body a jeden průsečík před přístrojem), které jsou vůči sobě uspořádány přesně v úhlu 90°.

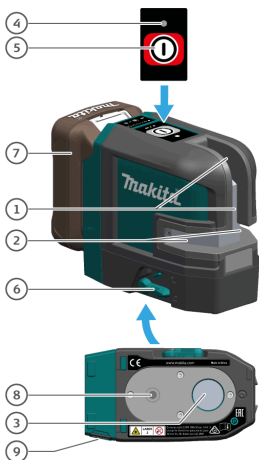

1 Okno svíslých čar a průsečíku kolmice

2 Okno vodorovných čar a vodorovných bodů přenosu

3 okno instalací

4 Stavová LED dioda

5 Tlačítko ZAP/Nastavit

6 Nivelační zámek / Přepravní zámek

7 Akumulátor (volitelně)

8 závit stativu 1/4"

9 DC jack

K dispozici jsou 2 různé typy:

- SK106D (červený laser)
- SK106GD (zelený laser)

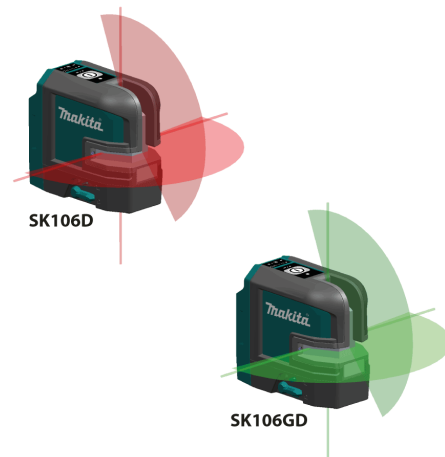

i Na všech obrázcích v tomto dokumentu je zobrazen pouze SK106D.

Technické údaje

Popis	SK106D	SK106GD
Směr paprsku/úhel rozbíhavosti		Vertikální / >170°, Horizontální / >180°
Rozsah*	25 m (82 stop)	35 m (115 stop)
Dosah* s přijímačem		80 m (262 stop)
Přesnost nivelace		±0,3 mm/m = ±3,0 mm @ 10m (±0,004 palce/stop = ±0,12 palce @ 33 stop)
Přesnost horizontální/vertikální čáry		±0,3 mm/m (±0,004 palce/stop)
Přesnost bodu		±0,2 mm/m (±0,002 palce/stop)
Rozsah samonivelace		± 4 °
Čas samonivelace		< 3 s
Upozornění - mimo úroveň		Ano - blikající čáry každých 5 s
Nivelaní systém		Automatické zaaretovatelné kyvadélko
Typ laseru	635 ± 5 nm, třída 2 (dle IEC 60825-1)	525 ± 5 nm, třída 2 (dle IEC 60825-1)
Akumulátor		BL 1015 / BL 1016 / BL 1020B / BL 1021B / BL 1040B / BL 1041B
Doba provozu s bateriemi Li-Ion (2 paprsky + 4 body)	15 h (BL1015/BL1016) 20 h (BL1020B/BL1021B) 40 h (BL1040B/BL1041B)	7 h (BL1015/BL1016) 10 h (BL1020B/BL1021B) 20 h (BL1040B/BL1041B)
Čistá hmotnost		0,48 kg
Hmotnost včetně Li-Ion baterie		0,69 kg - 0,85 kg
Zdroj napájení		Akumulátor/USB nabíječka Makita
Jmenovité napětí		Stejnoseměrný proud. 10,8 V - 12 Vmax, stejnosměrný proud, příkon 5 V
Rozměry (D x Š x V)		112 x 61 x 102 mm (4,41 x 2,40 x 4,01 palce)
Provozní teplota (přístroj)		-10...+50 °C (+14...+122 °F)
Skladovací teplota (přístroj)		-25...+70 °C (-13...+158 °F)
Šířka laserové čáry ve vzdálenosti 5 m		< 2 mm (<0,08 palce)
Závit stavivu		1/4" (+ 5/8" s adaptérem)
Impulzní výkon pro přijímač		Ano, automatický

* v závislosti na světelných podmínkách

Upozorňujeme, že:

- Vzhledem k neustálému výzkumu a vývoji zde uvedené technické údaje podléhají změnám bez upozornění.
- Specifikace se mohou pro různé země lišit.
- Hmotnost se může lišit v závislosti na nastavci(-ích) a přídatných(-ém) zařízení(-ch), včetně akumulátoru. Nejlehčí a nejtěžší kombinace dle EPTA-Procedure 01/2014 jsou uvedeny v tabulce níže.
- V závislosti na regionu vašeho bydliště nemusí být některé akumulátory k dispozici.

VAROVÁNÍ

Používejte pouze výše uvedené akumulátory.
Použití jiných akumulátorů může způsobit
nebezpečí zranění anebo požáru.

Úvod

 Před prvním použitím výrobku je třeba, aby si uživatelé důkladně přečetli bezpečnostní pokyny (viz [Bezpečnostní pokyny](#)) a uživatelskou příručku.

 Osoba odpovědná za produkt musí zajistit, aby všichni uživatelé těmto pokynům porozuměli a dodržovali je.

Použité symboly mají následující význam:

VAROVÁNÍ

Označuje potenciálně nebezpečnou situaci nebo neúmyslný způsob použití, jenž může mít za následek smrt nebo vážné zranění.

UPOZORNĚNÍ

Upozorňuje na potenciálně nebezpečné situace či neúmyslné způsoby použití, jež by mohly mít za následek méně závažná zranění, nezanedbatelné materiální či finanční ztráty a škody na životním prostředí.

 Důležité odstavce, jež je nutné dodržovat v praxi, neboť umožňují používání výrobku technicky správným a efektivním způsobem.

Nivelační zámek

Nivelace odblokována

 V odblokované poloze se přístroj automaticky sám vyrovná v rozsahu náklonu. (viz [Technické údaje](#))



Nivelace zablokována

Otočte nivelačním zámkem za účelem přepravy nebo nakloňte jej mimo samovyrovnávací rozsah. V zablokovaném stavu se kyvadélko zafixuje a samovyrovnávací funkce je vypnuta. Laser v tomto případě bliká každých 5 s.



Laserový přijímač

Chcete-li laserové čáry rozeznat na velké vzdálenosti nebo za nepříznivých světelných podmínek, lze použít laserový přijímač.

 Doporučujeme laserový přijímač Makita LDX1.

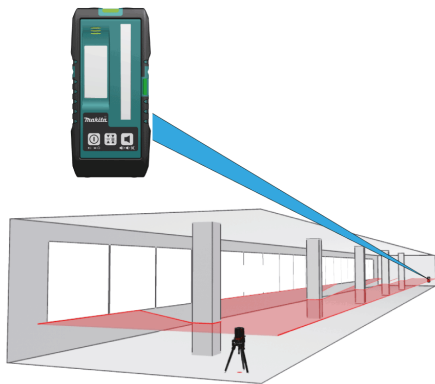

Li-Ion baterie

Nasazení a sejmutí akumulátoru

UPOZORNĚNÍ

Před nasazením či sejmutím akumulátoru nářadí vždy vypněte.

UPOZORNĚNÍ

Při nasazování či snímání akumulátoru pevně držte nářadí i akumulátor. V opačném případě vám může nářadí nebo akumulátor vyklouznout z rukou a mohlo by dojít k jejich poškození či ke zranění.



Chcete-li akumulátor sejmout, vysuňte jej se současným přesunutím tlačítka (1) na přední straně akumulátoru.

Při nasazování akumulátoru vyrovnejte jazýček na bloku akumulátoru s drážkou v krytu a zasuňte akumulátor na místo. Akumulátor zasuňte na doraz, až zacvakne na své místo. Není-li tlačítko zcela zajištěno, uvidíte na jeho horní straně červený indikátor (2).

UPOZORNĚNÍ

Akumulátor zasunujte vždy zcela tak, aby nebyl červený indikátor vidět. Jinak by mohl akumulátor ze zařízení vypadnout a způsobit zranění obsluze či přihlížejícím osobám.

UPOZORNĚNÍ

Akumulátor nenasazujte násilím. Nelze-li akumulátor zasunout snadno, nevkládáte jej správně.

UPOZORNĚNÍ

Připojení pomocí špatného adaptéru může způsobit vážné poškození přístroje. Na poškození způsobené nesprávným užíváním se nevztahuje záruka. Používejte pouze schválené USB adaptéry akumulátorů a kabely Makita. Neschválené produkty mohou poškodit přístroj.

Použití USB adaptéru (volitelně)



Akumulátory Makita CXT

Indikace zbývajcí kapacity akumulátoru

i Pouze pro akumulátory s diodovým ukazatelem

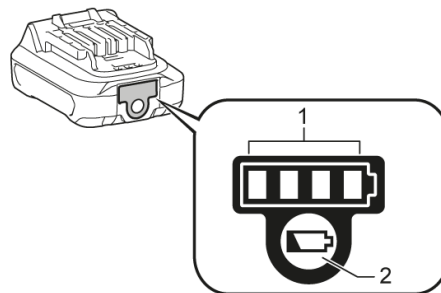

Stisknutím tlačítka kontroly (2) na akumulátoru zjistíte zbývajcí kapacitu akumulátoru. Kontrolky indikátoru (1) se na několik sekund rozsvítí a zobrazí zbývajcí kapacitu:

	75% - 100%
	50% - 75%
	25% - 50%
	0% - 25%

i Kapacita udávaná indikátorem se může mírně lišit od skutečné kapacity v závislosti na podmínkách používání a teplotě prostředí.

Tlačítko ZAP/Nastavit

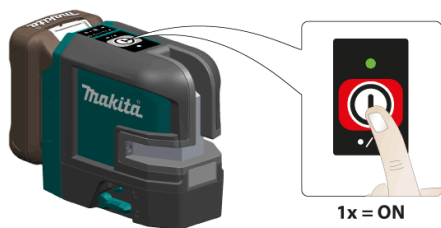

Pokud je přístroj uzamčen, stiskněte 3krát tlačítko laseru a vypněte jej:

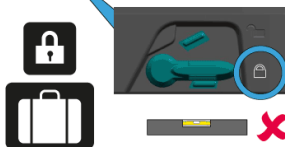

Snížení jasu



Funkce s neuzamčenou nivelací

Vodorovné/svislé čáry a body

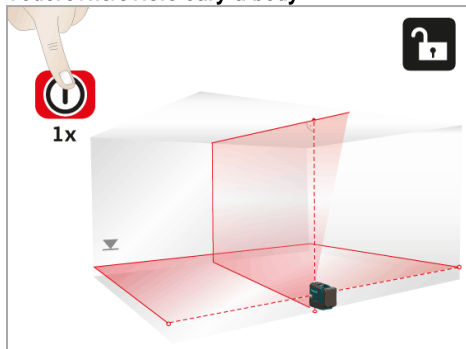

Vodorovná čára a body

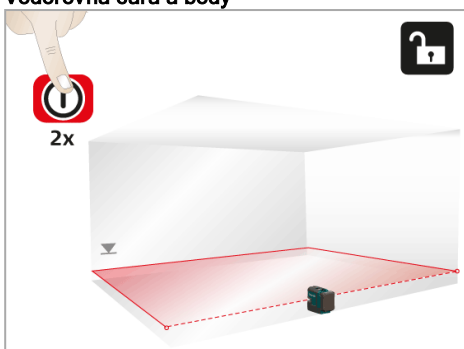

Svislá čára a body

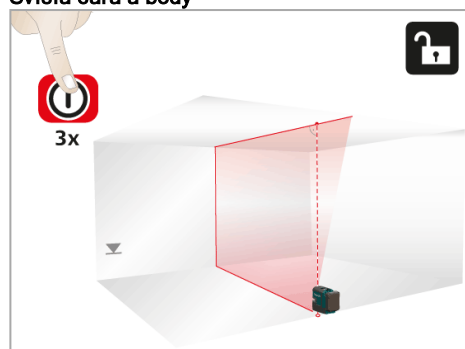

Funkce s uzamčenou nivelací

Vodorovná čára a body

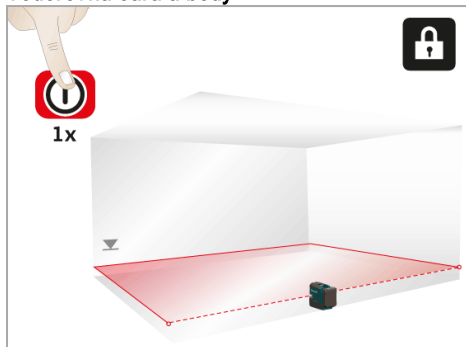

Svislá čára a body

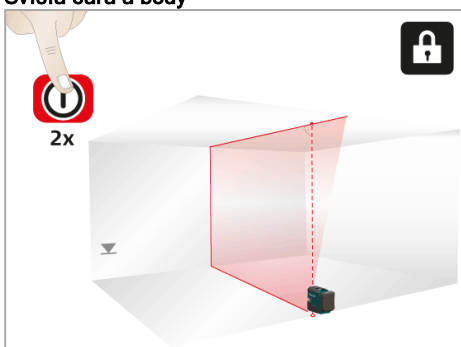

Vodorovná čára vychýlená

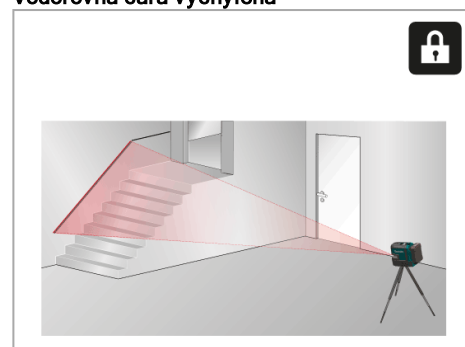

PRO L-adaptér



Přístroj nasadíte na PRO L-adaptér a upevníte jej pomocí závitu.

i PRO L-adaptér nelze používat, pokud je vložen akumulátor BL1040B nebo BL1041B.

Zarovnání svislých laserových čar



Otočte přístroj o 360° a nastavte svislou čáru.

Držák na stěnu (volitelné příslušenství)

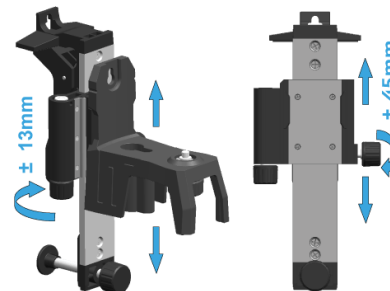

Otočte seřizovacím knoflíkem držáku na stěnu a povolte a poté zajistěte šoupátko pro přesné seřízení vodorovné čáry do požadované referenční úrovně.

i Držák na stěnu je samostatná položka, která se nedodává společně s výše zobrazeným PRO L-adaptérem.

Různé fixační aplikace

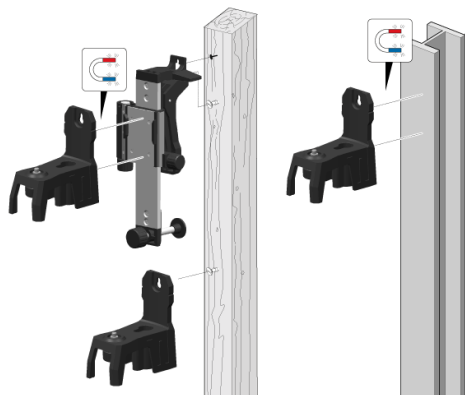
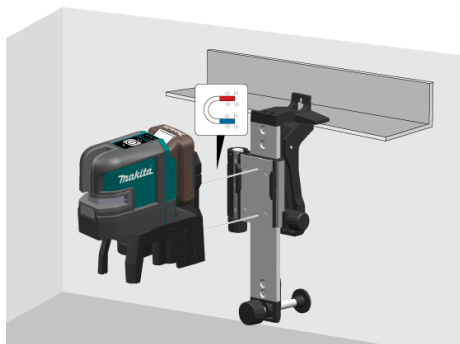
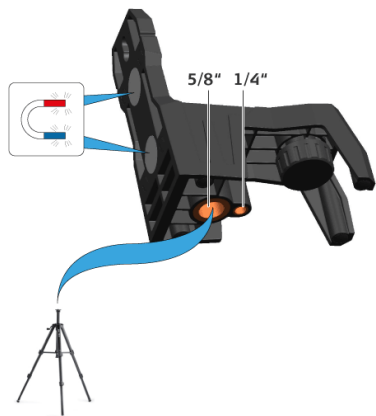

Laser	LED dioda	Příčina	Oprava
ZAPNOUT	Svíí zeleně	Normální stav	-
ZAPNOUT	Bliká zeleně	Normální stav, laser je nastaven na menší jas	OK - nebo stiskněte a přidrže te po dobu 2 sekund tlačítko ZAP/NASTAVIT pro silný laserový paprsek
ZAPNOUT	Svíí červeně	Přístroj má nízký výkon	Změňte napájení
VYPNOUT	Svíí červeně 5 sekund, pak se vypne	Vybitá baterie	Změňte napájení
VYPNOUT	Bliká červeně	Výstraha teploty	Zchlad'te, nebo zahřejte přístroj
Bliká	Svíí červeně	Přístroj je mimo rozsah samonivelace a nemá dostatečný výkon	Změňte napájení
Bliká	Bliká červeně	Přístroj je mimo samonivelaci	Poloha přístroje je téměř vodorovná
Bliká každých 5 sekund	Svíí červeně	Nivelační záme k je připraven k použití a přístroj nemá dostatečný výkon	Změňte napájení
Bliká každých 5 sekund	Svíí zeleně	Normální stav, je aktivován nivelační záme k	-
Bliká každých 5 sekund	Bliká zeleně	Nivelační záme k je aktivován a jas laseru je nastaven na nižší úroveň	-

- i** Pravidelně a zejména před důležitými měřeními kontrolujte přesnost přístroje. Před kontrolou přesnosti zkontrolujte [Nivelační zámek](#).

Nivelace

Kontrola přesnosti nivelace

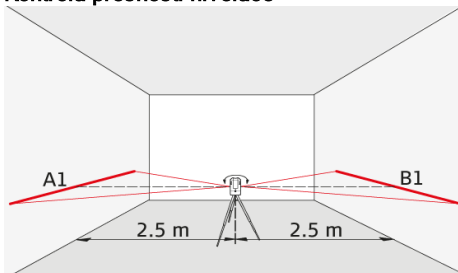

Přístroj postavte na stativ do poloviny vzdálenosti mezi dvěma stěnami (A+B), které jsou cca 5 m od sebe. Aretační spínač umístěte do polohy „Uvolněno“. (viz [Nivelační zámek](#)). Přístroj namiřte na stěnu A a zapněte jej. Aktivujte vodorovnou laserovou čáru nebo laserový bod a vyznačte polohu čáry nebo bodu na stěně (A1). Přístroj otočte o 180° a zcela stejným způsobem vyznačte vodorovnou laserovou čáru nebo laserový bod na stěně (B1).

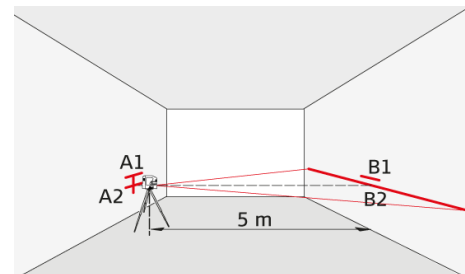

Pak přístroj umístěte ve stejné výšce co nejbližší ke zdi A a opět vyznačte vodorovnou laserovou čáru nebo laserový bod na stěně A (A2). Přístroj znovu otočte o 180° laserem vyznačte na stěně B (B2). Změřte vzdálenosti mezi vyznačenými body A1-A2 a B1-B2. Vypočítejte rozdíl těchto dvou měření.

$$|(A1 - A2) - (B1 - B2)| \leq 2 \text{ mm}$$

Jestliže rozdíl nepřesahuje 2 mm, pak je přístroj v rozmezí tolerance.

- i** Je-li váš přístroj mimo uvedenou toleranci, obraťte se na místního prodejce nebo na autorizovaného distributora Makita.

Svislá a vodorovná čára

Kontrola přesnosti vodorovné čáry

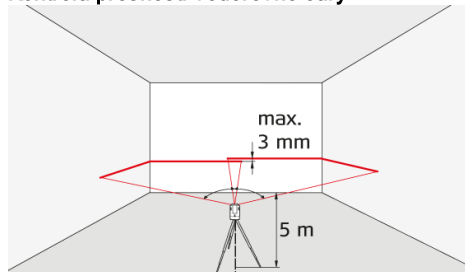

Aretační spínač umístěte do polohy „Uvolněno“. (viz [Nivelační zámek](#)). Přístroj umístěte cca 5 m od stěny. Přístroj namiřte na stěnu a zapněte jej. Aktivujte laserovou čáru a vyznačte průsečík nitkového kříže laseru na stěně. Přístrojem otáčejte doprava a pak doleva. Pozorujte vertikální odchylku vodorovné čáry od značky. Jestliže rozdíl nepřesahuje 3 mm, pak je přístroj v rozmezí tolerance.

Kontrola přesnosti svislé čáry

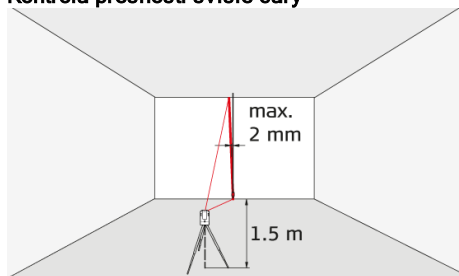

Aretační spínač umístěte do polohy „Uvolněno“. (viz [Nivelační zámek](#)). Pro srovnání použijte olovňici a upevněte ji co nejbližší ke stěně vysoké cca 3 m. Přístroj umístěte do vzdálenosti cca 1,5 m od zdi do výšky cca 1,5 m. Přístroj namiřte na stěnu a zapněte jej. Přístroj otočte a srovnajte jej se spodkem svislice. Nyní určete maximální odchylku laserové čáry od vrcholu svislice. Jestliže rozdíl nepřesahuje 2 mm, pak je přístroj v rozmezí tolerance.



Je-li váš přístroj mimo uvedenou toleranci, obraťte se na místního prodejce nebo na autorizovaného distributora Makita.

Svislé průsečíky kolmice

Kontrola přesnosti horního průsečíku kolmice:

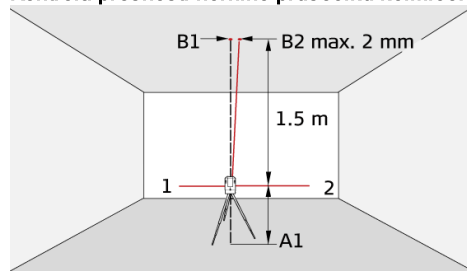

Aretační spínač umístíte do polohy „Uvolněno“ (viz [Nivelační zámek](#)). Laser umístíte na stativ nebo na držák pro upevnění na stěnu vedle bodu A1 do minimální vzdálenosti 1,5 m od bodu B1. Vodorovný laser je srovnán ve směru 1. Špendlíkem vyznačte laserové body A1 a B1.

Kontrola přesnosti spodního průsečíku kolmice:

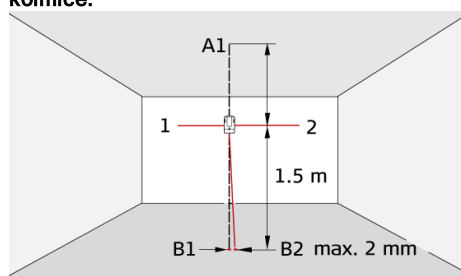

Přístroj otočte o 180° tak, aby jeho body byly v opačném směru 2 vůči směru 1. Přístroj nastavte tak, aby laserový paprsek přesně mířil na bod A1. Pokud je bod B2 vzdálen méně než 2 mm od bodu B1, pak je přístroj v rozmezí tolerance.

i Je-li váš přístroj mimo uvedenou toleranci, obraťte se na místního prodejce nebo na autorizovaného distributora Makita.

Horizontální body kolmosti

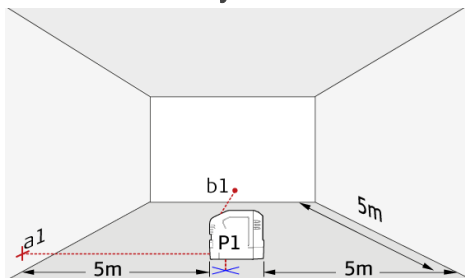

Aretační spínač umístíte do polohy „Uvolněno“. (viz **Nivelační zámek**). Označte referenční bod (P1) přibližně 5 m od stěn a přesně na něj umístíte spodní průsečík kolmice. Zarovnejte nitkový kříž na levou stěnu a označte průsečík (a1) přibližně ve stejné výšce jako P1 ke stěně. Hned po označení pravostranného kolmého paprsku (b1) na přední stěně.

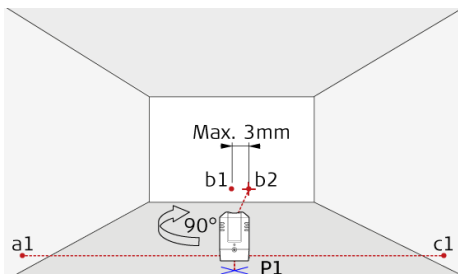

Poté otočte přístroj přesně o 90° ve směru hodinových ručiček kolem průsečíku kolmice P1 a umístíte levostranný kolmý paprsek na stávající referenční bod a1. Ujistěte se, že horní průsečík kolmice je stále přesně na referenčním bodu P1. Poté zkontrolujte nový referenční bod b2 se starým referenčním bodem b1 na přední stěně. Odchylka mezi těmito dvěma body smí být max. 3 mm. Označte novou pozici pravostranného kolmého paprsku k pravé stěně c1.

i Je-li váš přístroj mimo uvedenou toleranci, obraťte se na místního prodejce nebo na autorizovaného distributora Makita.

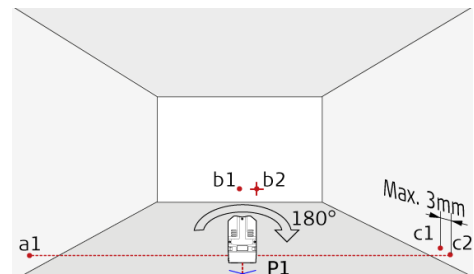

Poté přístroj otočte přesně o 180° okolo průsečíku kolmice P1 a umístíte pravostranný kolmý paprsek ke stávajícímu referenčnímu bodu a1. Ujistěte se, že horní průsečík kolmice je stále přesně na referenčním bodu P1. Pak označte levostranný paprsek vůči pravé stěně a označte jej c2. Nakonec změřte rozdíl mezi předchozím referenčním bodem c1 a novým bodem c2. Mezi těmito dvěma body může být odchylka max. 3 mm.

i Je-li váš přístroj mimo uvedenou toleranci, obraťte se na místního prodejce nebo na autorizovaného distributora Makita.

Přístroj nikdy neponořujte do vody. Nečistoty otřete navlhčeným měkkým hadříkem. Nepoužívejte agresivní čisticí prostředky nebo rozpouštědla. S přístrojem zacházejte se stejnou péčí jako s brýlemi nebo fotoaparátem. Upuštění nebo násilné třesení s přístrojem jej mohou poškodit. Než začnete přístroj používat, zkontrolujte, zda není jakkoli poškozen. Pravidelně kontrolujte **přesnost nivelace** přístroje.

Pro zaručení co nejlepší přesnosti a viditelnosti pravidelně čistěte optiku vašeho přístroje. Odfoukněte tedy prach ze skel, aniž byste se optiky dotýkali prsty. V případě potřeby použijte měkký vlhký hadřík a trochu čistého alkoholu.

Abyste se vyhnuli nesprávnému měření, pravidelně čistěte adaptéry. Lze to provést také dle navrhovaného doporučení. Zvláště rozhraní mezi adaptérem a přístrojem by mělo být vždy čisté, aby se s přístrojem dalo snadno otáčet. K čištění magnetického povrchu můžete použít stlačený vzduch nebo modelovací hmotu.

Pokud zařízení zmokne, vždy jej před opětovným vložením do obalu vysušte (max. 70 °C / 158 °F).

i Osoba odpovědná za přístroj musí zajistit, aby všichni uživatelé těchto pokynů porozuměli a dodržovali je.

Oblasti odpovědnosti

Odpovědný výrobce originálního zařízení:

Makita Corporation Anjo, 3-11-8, Sumiyoshi-cho, Aichi 446-8502, Japonsko
Makita, Jan-Baptist Vinkstraat 2, 3070, Belgie
Internet: www.makita.com

Výše uvedená společnost odpovídá za dodávku výrobku včetně uživatelské příručky v naprosto bezpečném stavu.

Výše uvedená společnost nenese odpovědnost za příslušenství jiných výrobců.

Odpovědnost osoby pověřené obsluhou přístroje:

1. Obsluha odpovídá za porozumění bezpečnostním pokynům k výrobku a pokynům v uživatelské příručce.
2. Seznámit se s platnými bezpečnostními předpisy pro předcházení úrazům.
3. Obsluha vždy zamezí přístupu nepovolovaných osob k výrobku.

Povolené použití

1. Projekce vodorovných a svislých laserových čar a bodů

Zakázané použití

1. Používání přístroje bez obeznamení se s pokyny
2. Použití mimo stanovené meze
3. Vyřazení bezpečnostních systémů z činnosti a odstranění informativních a výstražných štítků
4. Otevření zařízení pomocí nástrojů (šroubováky atd.)
5. Provádění úprav nebo adaptací přístroje
6. Úmyslné oslňování okolních osob, taktéž ve tmě
7. Nedostatečné zajištění pracoviště při měření (např. při měření na silnicích, na staveništích atd.)

Nebezpečí při používání

VAROVÁNÍ

Dejte pozor na chybná měření, jestliže je přístroj vadný, upadl nebo byl nesprávně použit či pozměněn. Provádějte pravidelná zkušební měření. Zvláště pak po neobvyklém použití a před důležitými měřeními, v jejich průběhu i po nich.

UPOZORNĚNÍ

Nikdy se nepokoušejte produkt sami opravit. V případě poškození kontaktujte místního prodejce.

VAROVÁNÍ

Změny a opravy, které nejsou výslovně schváleny společností Makita/výrobcem, mohou vést ke ztrátě oprávnění uživatele k provozování zařízení.

UPOZORNĚNÍ

Laserové světlo je jasné a oslepující. Nemířte jím proto na letadla nebo vozidla z jakékoli vzdálenosti.

VAROVÁNÍ

Čárový laser a L-adaptér/PRO L-adaptér Makita by se neměly používat v blízkosti kardiostimulátoru kvůli integrovaným magnetům, které mohou ovlivnit funkci kardiostimulátoru.

Práce s akumulátorovým nářadím a péče o něj

1. Nabíjení provádějte pouze pomocí nabíječky určené výrobcem. Nabíječka vhodná pro jeden typ akumulátoru může při použití s jiným akumulátorem vést ke vzniku nebezpečí požáru.
2. Elektrické nářadí používejte pouze s určenými akumulátory. Použití jiných akumulátorů může vyvolat nebezpečí zranění a požáru.
3. Pokud akumulátor nepoužíváte, udržujte jej mimo dosah jiných kovových předmětů, jako jsou kancelářské sponky, mince, klíče, hřebíky, šrouby nebo jiné malé kovové předměty, které mohou propojit svorky akumulátoru. Zkratování svorek akumulátoru může způsobit popáleniny nebo požár.
4. Při hrubém zacházení může z akumulátoru uniknout elektrolyt. Vyvarujte se styku s ním. Pokud dojde k náhodnému kontaktu, omyjte zasažené místo vodou. Pokud elektrolyt zasáhne oči, vyhledejte lékařskou pomoc. Elektrolyt uniklý z akumulátoru může způsobit podráždění nebo popálení pokožky.
5. Nepoužívejte poškozený nebo upravený akumulátor nebo nářadí. U poškozených nebo upravených akumulátorů může dojít k neočekávanému chování, které může mít za následek požár, výbuch nebo riziko poranění

6. Akumulátor nebo nářadí nevystavujte ohni nebo vysokým teplotám. Při vystavení žáru ohně nebo teplotám nad 130 °C může dojít k výbuchu.
7. Postupujte dle nabíjecích pokynů a akumulátor nebo nářadí nenabíjejte mimo teplotní rozsah specifikovaný v pokynech. Nesprávné nabíjení při teplotách mimo stanovený rozsah může poškodit akumulátor a zvýšit riziko požáru.

Důležitá bezpečnostní upozornění pro akumulátor

1. Před použitím akumulátoru si přečtěte všechny pokyny a varovné symboly na (1) nabíječce, (2) akumulátoru a (3) výrobku využívajícím akumulátor.
2. Akumulátor nerozebírejte.
3. Pokud se příliš zkrátí provozní doba akumulátoru, přerušte okamžitě práci. V opačném případě existuje riziko přehřívání, popálení nebo dokonce výbuchu.
4. Budou-li vaše oči zasaženy elektrolytem, vypláchněte je čistou vodou a okamžitě vyhledejte lékařskou pomoc. Může dojít ke ztrátě zraku.
5. Akumulátor nezkratujte:
 - (1) Nedotýkejte se svorek žádným vodivým materiálem.
 - (2) Neskladujte akumulátor v nádobě s jinými kovovými předměty, jako jsou hřebíky, mince apod.
 - (3) Nevystavuje akumulátor vodě a dešti. Zkrat akumulátoru může způsobit velký

- průtok proudu, přehřátí, možné popálení a dokonce i poruchu.
6. Neskladujte nářadí a akumulátor na místech, kde může teplota překročit 50 °C (122 °F).
7. Nespalujte akumulátor, ani když je vážně poškozen nebo úplně opotřeben. Akumulátor může v ohni vybuchnout.
8. Dávejte pozor, abyste akumulátor neupustili ani s ním nenaráželi.
9. Nepoužívejte poškozené akumulátory.
10. Obsažené lithium-iontové akumulátory podléhají právním požadavkům na nebezpečné zboží. V případě komerční přepravy například externími dopravci je třeba dodržet zvláštní požadavky na balení a značení. Pro přípravu zboží k přepravě je nutná konzultace s odborníkem na nebezpečný materiál. Dodržujte také případné podrobnější národní předpisy. Odkryté kontakty přelepte izolační páskou či jinak zakryjte a akumulátory zabalte tak, aby se v balení nemohly pohybovat.
11. Při likvidaci akumulátoru postupujte podle místních předpisů.
12. Akumulátor používejte pouze s výrobky specifikovanými společností Makita. Instalace akumulátoru do nevhodujících výrobků může způsobit požár, nadměrné zahřívání, explozi nebo únik elektrolytu.

TYTO POKYNY USCHOVEJTE.

UPOZORNĚNÍ

Používejte pouze originální akumulátory Makita. Používání neoriginálních nebo upravených akumulátorů může způsobit explozi akumulátoru a následný požár, zranění a jiné poškození. Zaniká tím také záruka společnosti Makita na nářadí a nabíječku Makita.

Tipy k zajištění maximální životnosti akumulátoru:

1. Akumulátor nabíjte dříve, než dojde k jeho úplnému vybití. Pokud si povšimnete sníženého výkonu nářadí, vždy jej zastavte a dobijte akumulátor.
2. Nikdy nenabíjejte úplně nabitý akumulátor. Přebíjení zkracuje životnost akumulátoru.
3. Akumulátor dobijte při pokojové teplotě od 10 °C do 40 °C (50 °F až 104 °F). Před nabíjením nechejte horký akumulátor zchladnout.

Limity používání

 Viz část **Technické údaje**. Příklad je určen k používání v prostorách trvale obývaných lidmi. Výrobek nepoužívejte v prostorách s nebezpečím výbuchu ani v agresivním prostředí.

Likvidace

UPOZORNĚNÍ

Vybité baterie nesmí být likvidovány jako komunální odpad. Pečujte o životní prostředí a baterie odevzdejte na sběrných místech ustanovených v souladu s národními nebo místními předpisy.

 Výrobek nevhazujte do komunálního odpadu. Výrobek patřičně zlikvidujte v souladu s národními předpisy platnými ve vaší zemi. Dodržujte národní předpisy a doporučení.

Přeprava

Přeprava přístroje

Přístroj při přepravě nastavte vždy otočením pojistky do polohy „Zablokováno“ (viz [Nivelační](#)

[zámek](#)). Pro dopravu a přepravování měřicího přístroje použijte obal nebo odpovídající balení.



Elektromagnetická kompatibilita (EMC)

VAROVÁNÍ

Přístroj odpovídá nejpřísnějším požadavkům příslušných norem a předpisů. Ačkoli nelze zcela vyloučit možnost rušení jiných přístrojů.

Klasifikace laseru

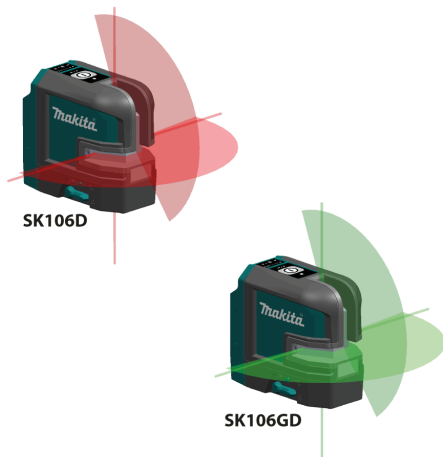

Přístroj vytváří viditelné laserové paprsky, jež jsou vysílány z přístroje. Jedná se o laserový výrobek třídy 2 dle normy:

- IEC60825-1 : 2014 „Bezpečnost zařízení laserových zařízení“

Produkty s laserem třídy 2

Do laserového paprsku se nedívejte ani jím bezdůvodně nemířte na jiné osoby. Ochranu očí obvykle zajistí reakce v podobě odvrácení se nebo reflex mrknutí oka.

VAROVÁNÍ

Přímý pohled do paprsku s optickými pomůckami (např. dalekohledem či teleskopem) může být nebezpečný.

UPOZORNĚNÍ

Pohled do laserového paprsku může ohrozit zrak.

Vlnová délka

SK106D: 635 +/- 5 nm (červená) /
SK106GD: 525 +/- 5 nm (zelená)

Maximální výstupní výkon zářivého toku pro klasifikaci

<1 mW

Trvání pulsu

45 - 70 μ s

Frekvence opakování pulsů

10 kHz

Čára vybočení paprsku

<200°

Bod vybočení paprsku

<1.5 mrad

Označení



SN123456789012
Manuf. 11.2017

Power supply:
Battery
10.8V \equiv - 12V \equiv (max)
DC IN 5V / 2.1A

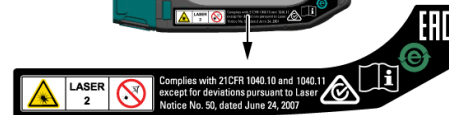
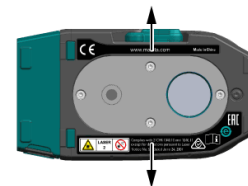

Obsah (ilustrace, popisy a technické údaje) podléhá změnám bez předchozího upozornění.

UPOZORNĚNÍ

Pro nářadí Makita popsané v tomto návodu doporučujeme používat následující příslušenství a nástavce. Při použití jiného příslušenství či nástavců může hrozit nebezpečí zranění osob. Příslušenství lze používat pouze pro stanovené účely.

- USB adaptér
- Napájecí kabel
- Laserový přijímač LDX1
- Držák na stěnu
- Stativ
- Brýle pro práci s laserem
- Skladovací pouzdro
- Terčik
- Ruční řemínek
- Hliníková tyč

 Potřebujete-li bližší informace ohledně tohoto příslušenství, obraťte se na místní servisní středisko společnosti Makita.